

Chlor expert

Chlor clever

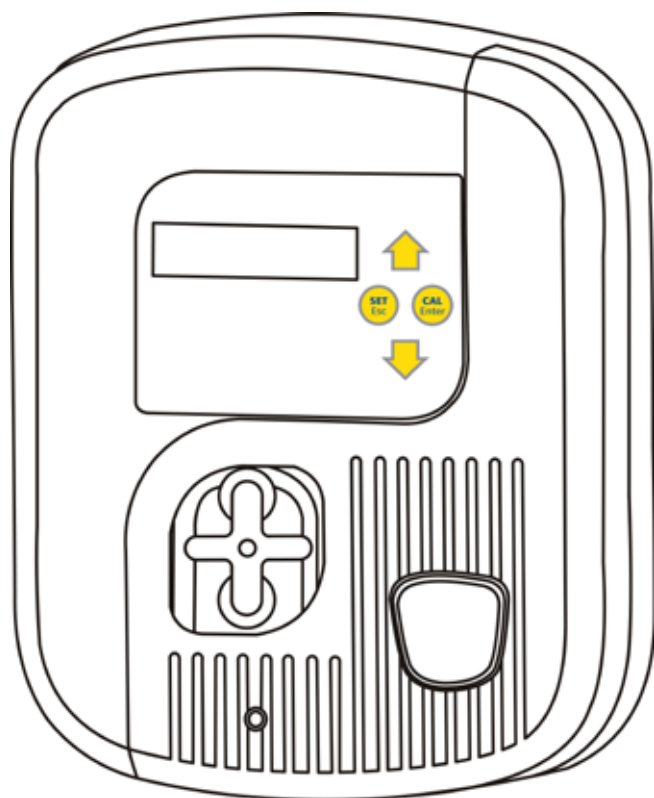

Návod k použití a k instalaci
český

CS

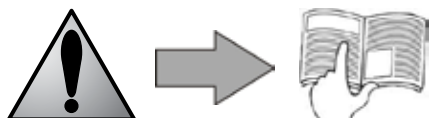

More languages on:
www.zodiac-poolcare.com



- Než zahájíte instalaci, údržbu nebo opravy tohoto přístroje, musíte si pozorně přečíst tento návod!
- Symbol  upozorňuje na důležité informace, které je nutno vzít na vědomí, aby se předešlo rizikům poškození osob nebo přístroje.
- Symbol  upozorňuje na užitečné informace (pro informaci).



Důležitá upozornění



- Z důvodu neustálého vylepšování mohou být naše výrobky upravovány bez předchozího upozornění.
- Exkluzivní použití: systém regulace množství vyráběného chloru pro bazény (jakékoliv jiné použití je zakázáno).
- Přístroj musí být instalován kvalifikovaným technikem v souladu s instrukcemi výrobce a za respektování platných místních norem. Instalatér je zodpovědný za instalaci přístroje a za respektování místních pravidel instalace. Výrobce nenese v žádném případě zodpovědnost v případě nerespektování platných místních norem instalace.
- Je důležité, aby byl přístroj ovládán kompetentními a fyzicky a duševně schopnými osobami, které byly před použitím seznámeny s instrukcemi k použití (přečtením tohoto návodu). Všechny osoby, které tato kritéria nerespektují, se nesmí k přístroji přiblížit, v opačném případě se vystavují nebezpečným prvkům.
- V případě poruchy přístroje: nesnažte se přístroj opravit sami, kontaktujte Vašeho osobu, která zařízení instalovala.
- Před jakoukoli prací na zařízení je nutno zajistit, zda je odpojeno od napájení a zda jsou k němu připojena veškerá ostatní zařízení.
- Před jakýmkoli připojením ověřte, zda napětí uvedené na typovém štítku přístroje odpovídá napětí sítě.
- Záruka automaticky zaniká v případě odstranění nebo přemostění jednoho z bezpečnostních orgánů nebo nahrazení dílů díly nepocházejícími z našich závodů.
- Jakákoliv nevhodná instalace může způsobit vážné materiální nebo tělesné škody (jejichž následkem může být smrt).
- Přístroj udržujte mimo dosah dětí.
- Použijte speciální kapalný chlor pro použití v soukromém bazénu.
- Sonda Redox je křehká, zacházejte s ní opatrně.

Obsah

<u>1. Informace před instalací</u>	3
<u>1.1 Všeobecné dodací podmínky</u>	3
<u>1.2 Obsah</u>	3
<u>1.3 Technické parametry</u>	3
<u>2. Instalace</u>	3
<u>2.1 Příprava bazénu</u>	3
<u>2.2 Hydraulické připojení</u>	5
<u>2.3 Elektrická spojení</u>	5
<u>3. Použití</u>	6
<u>3.1 Popis skříně</u>	6
<u>3.2 Kontroly před uvedením do provozu</u>	6
<u>3.3 Kalibrace sondy</u>	6
<u>3.4 Plnění peristaltického čerpadla</u>	6
<u>3.5 Režim „Boost“</u>	7
<u>3.6 Nastavení</u>	7
<u>4. Údržba</u>	9
<u>4.1 Výměna peristaltické trubky</u>	9
<u>4.2 Zazimování</u>	9
<u>5. Řešení problémů</u>	9
<u>5.1 Zobrazení</u>	9
<u>5.2 Poruchy přístroje</u>	10
<u>6. Registrace výrobku</u>	10

CS

Na konci návodu jsou v příloze k dispozici:









- Elektrické schéma
- Popis
- Rozměry
- Prohlášení o shodě ES

1. Informace před instalací

1.1 Všeobecné dodací podmínky

Všechny materiály, včetně materiálů franko dovoz a balení, cestují na rizika adresáta. V případě škod, ke kterým došlo během dopravy (potvrdit převozci doporučeným dopisem ve lhůtě 48 hodin), musí adresát své výhrady zapsat na dodací list dopravce.

1.2 Obsah

					
x1	x1	x1	x1	x1	x1

1.3 Technické parametry

Síťové napětí	230Vac-50Hz
Elektrický výkon	9 W
Krytí	IP65
Maximální průtok peristaltického čerpadla	1,5 l/h
Maximální protitlak v bodě vstřikování	1,5 barů
Tolerance sondy Redox	5 barů / 60 °C / maximální rychlost 2 m/s
Stupnice měření	0 - 1 000 mV (±10 mV)
Čas odezvy sondy Redox	< 15 sekund

2. Instalace

2.1 Příprava bazénu

2.1.1 Rovnováha vody

Je nezbytné před instalací zařízení zkontrolovat a upravit rovnováhu vody v bazénu. Zkontrolujte, zda je správná rovnováha vody v bazénu, čímž se omezí riziko problémů při prvních dnech provozu nebo během sezóny používání bazénu.

 I když jde o systém s automatickou regulací, je nutno provádět pravidelný rozbor vody, aby se zkontrolovaly parametry rovnováhy vody.

	Jednotka	Hodnoty doporučené	Pro zvýšení	Pro snížení	Četnost testů (v sezóně)
pH	/	7,2 – 7,4	Použijte pH+ nebo použijte regulaci pH	Použijte pH- nebo použijte regulaci pH	Každý týden:
Chlór volný	mg/l nebo ppm	0,5 – 2	Zvyšte doporučený bod Redox nebo použijte režim Boost	Snižte doporučený bod Redox	Každý týden:
TAC (zásaditost nebo pufrovací schopnost)	°f (ppm)	8 – 15 (80 – 150)	Přidejte korektor zásaditosti (Alca+ nebo TAC+)	Přidejte kyselinu chlorovodíkovou	Každý měsíc

	Jednotka	Hodnoty doporučené	Pro zvýšení	Pro snížení	Četnost testů (v sezóně)
TH (výskyt vodního kamene)	°f (ppm)	10 – 30 (100 – 300)	Přidejte chlorid vápenatý	Přidejte vápenitou komplexotvornou látku (Calci-) nebo proveďte odvápnění	Každý měsíc
Kyselina kyanurová (stabilizátor)	mg/l nebo ppm	< 30	/	Částečně bazén vypusťte a znovu napusťte	Každé tři měsíce
Kovy (Cu, Fe, Mn...)	mg/l nebo ppm	± 0	/	Přidejte kovovou komplexotvornou látku (Metal Free)	Každé tři měsíce

2.1.2 Zákon vstřikování zařízení

Příklad na 4 cyklech vstřikování s doporučeným bodem na úrovni 650 mV:

- **Redox ≥ 580 mV:** 20 % vstřikování (2 minuty) & 80 % pauza (8 minut)
- **Redox ≥ 510 mV:** 50% vstřikování (5 minuty) & 50 % pauza (5 minut)
- **Redox ≥ 530 mV:** 75 % vstřikování (7,5 minuty) & 25 % pauza (2,5 minuty)
- **Redox < 530 mV:** 100 % vstřikování (10 minut)

Čas cyklů dávkování

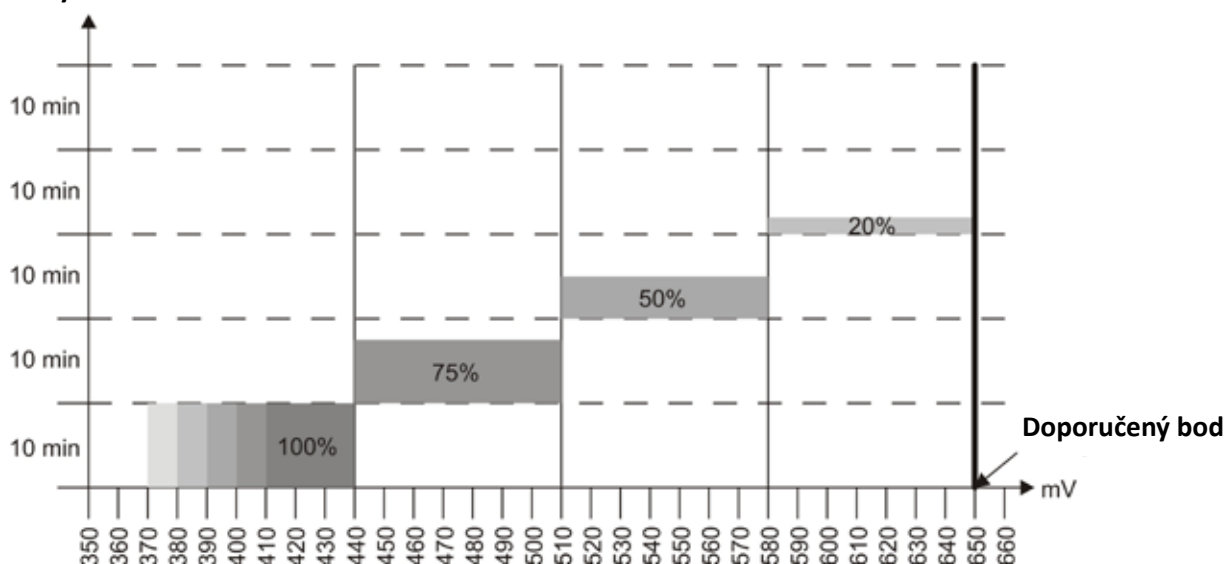

i Toto poměrné vstřikování je cyklické a délka trvání cyklů je 10 minut. Změnu dávkování zajistí rozdělení časů vstřikování a pauzy. Poměrnost se upraví automaticky a rozdělení mezi jednotlivými dávkami se provádí v krocích po 70 mV.

Zařízení používá měření dezinfekční schopnosti vody (= potenciál Redox) pro stanovení, zda je nutno vstřikovat chlor nebo ne. Na potenciál Redox mají však značný vliv 2 parametry:

- pH vody: musí být nejlépe mezi 7,2 a 7,4.
- poměr stabilizátoru chloru ve vodě (= kyselina kyanurová): nepřekračujte 30 mg/l, jinak bude potenciál Redox značně omezen (a doporučený bod je nutno náležitě upravit).

Grafika znázorňující vliv pH a stabilizátoru na potenciál Redox (informativní hodnoty):

Stabilizátor (ppm)

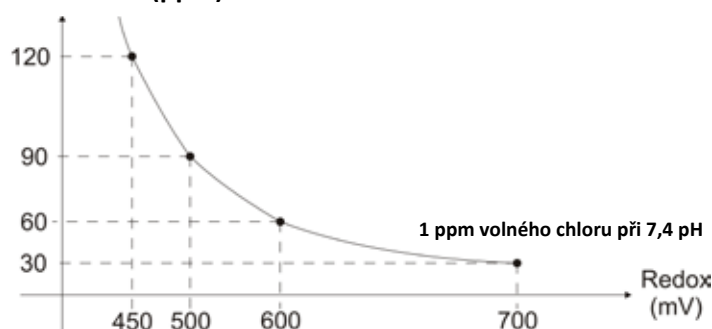

Množství volného chloru

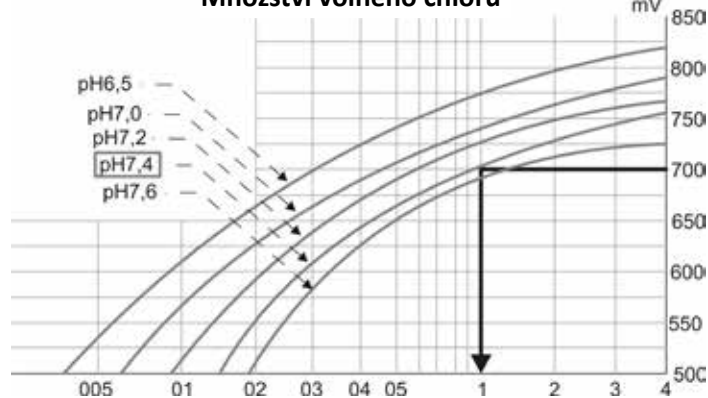

2.2 Hydraulické připojení

2.2.1 Umístění sondy

- Sonda Redox musí být umístěna za filtrem a před systémem vyhřívání,
- Musí být nastavena ve svislé poloze nebo ve sklonu maximálně 45°, nikdy nesmí být umístěna hlavou dolů.

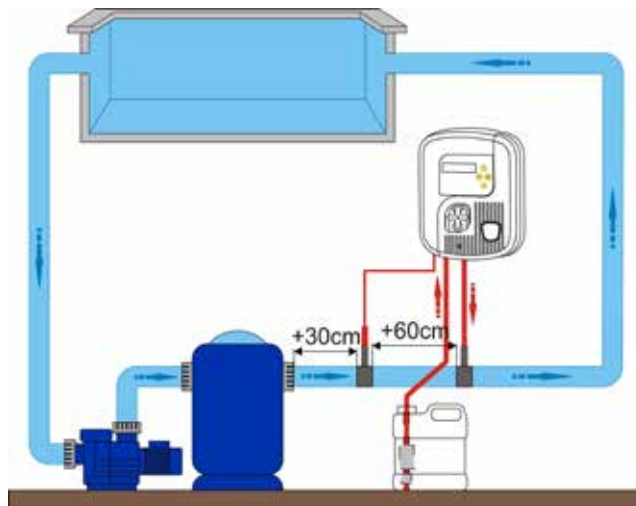

- Sonda Redox musí být nainstalována nejvíce 30 cm před nebo za kolenem na potrubí. Použijte případně volitelnou sadu POD. Nedodržáním tohoto nastavení může dojít k nesprávnému nebo nestabilnímu měření.
- Konec sondy Redox nesmí být v kontaktu s potrubím.
- Nikdy neinstalujte sondu Redox před filtrační čerpadlo nebo mezi čerpadlo a filtr. Došlo by k náhodnému odečítání a zkrácení životnosti.

2.2.2 Umístění vstřikovacího bodu

- Vstřikování musí být posledním prvkem na vedení v bazénu, před vstřikováním korekčního činidla pH a za systémem vyhřívání.

2.2.3 Instalace sondy a vstřikovacího bodu

- Mezi sondou a vstřikovacím bodem musí být rozestup nejméně 0,6 metru lineárně. Pokud to není možné, použijte volitelnou sadu POD nebo klapku proti zpětnému chodu.
- Instalace objímek (nebo sady POD) musí probíhat na pevných trubkách z PVC Ø50. Volitelně je k dispozici adaptér Ø63.
- Sada POD se doporučuje, pokud je rovněž nainstalována regulace pH.
- Maximální tlak nesmí být vyšší než 1,5 baru.
- Vyvrtejte otvor o průměru mezi 16 a 22 mm na trubku na zvolených místech pro sondu pH a pro vstřikovací bod.
- Následně upevněte objímky.
- Pomocí teflonové pásky zajistěte těsnost závitů držáku sondy, vstřikovací klapky a redukce.





2.3 Elektrická spojení

- Nainstalujte skříň na pevnou svislou plochu pomocí dodané montážní sady, na snadno dostupné místo.
- Propojte napájecí kabel se zásuvkou na 230 Vac.
- Zapojte obnažený kabel pro napájení filtračního čerpadla ke stykači 230Vac filtračního čerpadla, pomocí relé, abyste předešli vracení proudu při zastavení čerpadla.

 **Napájení zařízení zapínejte až poté, co zapojíte všechna spojení (elektrická i hydraulická).**

3. Použití

3.1 Popis skříně

		Aktivace režimu kalibrace sondy (stisknutí na 5 sekund) Volbu potvrďte v nabídce „Parametry“. Zrušte pojistku předávkování „OFA“
		Zobrazení hodnoty doporučeného bodu (stisk na 5 sekund) Ukončení nabídky „Parametry“
		Přechod nahoru nebo dolů v nabídce „Parametry“ Aktivace funkce „Naplnění“ (dlouhý stisk horního tlačítka) Aktivace režimu „Boost“ (současné stisknutí obou tlačítek)
	0-1	Hlavní spínač pro zapnutí napájení nebo vypnutí zařízení



Díky dvojitému elektrickému napájení je zařízení vždy pod napětím, i když je filtrace vypnuta, což umožňuje kdykoli zobrazit dezinfekční schopnost vody (potenciál Redox). Navíc je možno provést kalibraci sondy při vypnuté filtraci.

Zařízení lze kdykoli vypnout s pomocí spínače 0-1 na boku zařízení.

CS

3.2 Kontroly před uvedením do provozu

- Sací trubice musí být ponořena, sací tyčka musí být v nádobě se vstřikovaným přípravkem a připojena k peristaltickému čerpadlu (levá strana).
- Vstřikovací trubka bude připojena z jedné části k peristaltickému čerpadlu (pravá strana) a na druhé straně k vytlačovacímu vedení do bazénu prostřednictvím vstřikovací klapky.
- Kryt peristaltického čerpadla musí být nasazen zpět na místo s pomocí montážního šroubu.

3.3 Kalibrace sondy





Aby zařízení fungovalo přesně a spolehlivě, musí být sonda Redox pravidelně kalibrována (při instalaci, při opětovném spuštění po každém zazimování a každé 2 měsíce během období provozu).



- Konec sondy Redox opláchněte čistou vodou.
- Zatřeste s ní, abyste z ní dostali přebytečnou vodu.



Nesuňte sondu a nedotýkejte se jejího konce!

- Ponořte sondu do nádoby s pufovacím roztokem 465 mV.

- Stiskněte tlačítko  na 5 sekund, dokud se nezobrazí , pak .

- Stiskněte tlačítko , zobrazí se lišta postupu: .
- Asi po 30 sekundách se zobrazí spolehlivost měření sondy Redox v podobě procentuálního vyjádření. Pokud je hodnota vyšší než 25 %, stiskem tlačítka  kalibraci ukončete, jinak zařízení vypněte tlačítkem 0-1, vyměňte pufovací roztok a/nebo sondu Redox, pak kalibraci zopakujte.

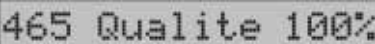

- Konec sondy Redox opláchněte čistou vodou.
- Zatřeste s ní, abyste z ní dostali přebytečnou vodu.
- Vraťte sondu na držák.

3.4 Plnění peristaltického čerpadla

Peristaltické čerpadlo se plní automaticky. Je však možno je spustit ručně stiskem tlačítka . Peristaltické čerpadlo se pak otáčí a vstřikuje korekční přípravek, dokud držíte stisknuté tlačítko.

3.5 Režim „Boost“

Toto zařízení je vybaveno funkcí, která umožňuje rychle zvýšit množství volného chloru v bazénu (při bouřce, při vysokém počtu uživatelů bazénu atd...). Délka režimu „Boost“ je standardně nastavena na 10 minut.









Pokud je zařízení zapnuto, stiskněte současně tlačítka  a  na 5 sekund, čímž aktivujete režim „Boost“

Pokud je režim „Boost“ aktivní, na displeji se zobrazí  a zbývající čas.

3.6 Nastavení

3.6.1 Nabídka „Paramètres“ (Parametry)

Nabídka	Výchozí parametry
Jazyk	Francouzsky
Doporučený bod	650 mV
Doba trvání režimu „Boost“	10 minut
Pojistka předávkování „OFA“	4 hodiny
Kalibrace	Aktivováno „Zap“
Detekce chodu filtrace	Aktivováno „Zap“

- Stiskněte současně tlačítka  a  na 5 sekund, pokud je zařízení zapnuto: 
- Chcete-li tuto nabídku ukončit, stiskněte tlačítko  : 
- Zvolte „Oui“ (Ano) nebo „Non“ (Ne) pomocí tlačítek  a  ,
- Potvrďte stiskem tlačítka  .

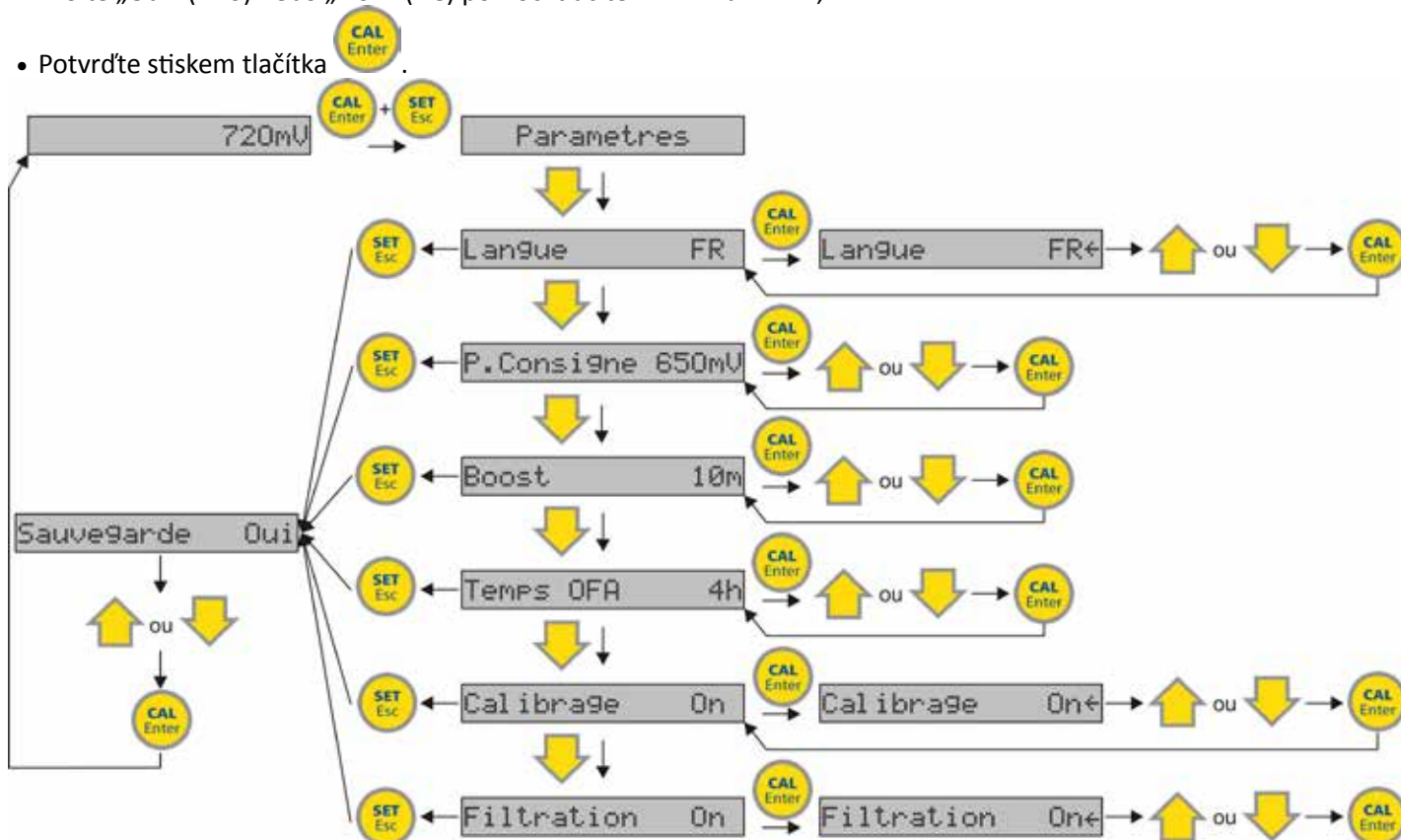

3.6.2 Nabídka „Langue“ (Jazyk)

Pro rozhraní je k dispozici šest jazyků:

- EN = angličtina,
- FR = francouzština,
- ES = španělština,
- DE = němčina,
- IT = italština,
- NL = holandština.





3.6.3 Nabídka „P.Consigne“ (Doporučený bod)

Umožňuje regulovat doporučený bod.

2 postupy:

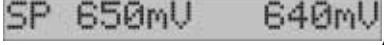
- viz odst. 3.5.1.

Nebo:

- Stiskněte tlačítko , zatímco je zařízení v provozu: 
- Udržujte tlačítko  stisknuté a upravte doporučený bod tlačítkem  a .
- Povolte tlačítko  a nabídku ukončete.

3.6.4 Nabídka „Boost“

Umožňuje regulovat čas režimu „Boost“.

Režim „Boost“ je nastaven standardně na 10 minut (což odpovídá 250 ml vstříknutého korekčního přípravku).





Neupravujte režim „Boost“ na delší dobu (> 10 minut), pokud je malý objem bazénu (< 40 m³).

3.6.5 Nabídka „Temps OFA“ (Čas OFA)

Zařízení je vybaveno pojistkou, která brání jakémukoli riziku předávkování korekčního přípravku například v případě poruchy sondy. Tato pojistka nazývaná „OFA“ (= Over Feed Alarm) zastaví zařízení, pokud nedosáhne doporučeného bodu po uplynutí stanoveného období. Doporučuje se vyšší hodnota, aby se předešlo jakémukoli nežádoucímu a/nebo neodůvodněnému spuštění (nastavení nad 4 hodiny bude vhodné pro velké bazény a/nebo na bazény s vyšším počtem uživatelů).

Pojistka proti předávkování funguje ve 2 hlavních fázích:

-  bliká po 70 % naprogramované doby bez dosažení doporučeného bodu
-  se zobrazí, když čas uplyne. Přístroj se přepne do režimu pojistky.

Pokud se filtrace zastaví a pak spustí (= denní cykly), zatímco je zařízení v režimu pojistky „Stop OFA“, zařízení pak aktivuje režim „Test OFA“ po dobu 1 hodiny, aby se ověřila správnost hodnoty změřené sondou.









Na konci tohoto režimu „Test OFA“:

- bude-li dosaženo doporučeného bodu = zařízení zůstává v chodu v běžném režimu
- nebude-li dosaženo doporučeného bodu: zařízení se přepne do režimu „Alarm OFA“ se vstříkáním korekčního přípravku.
- pokud stále nedojde k dosažení doporučeného bodu po konci režimu „Alarm OFA“ (= 25 % celkového nastaveného času OFA), zařízení se přepne do stavu „Stop OFA“ a zůstane v něm až do zásahu ze strany provozovatele.

Chcete-li tuto pojistku potvrdit a uvést zařízení zpět do provozu, stiskněte tlačítko . Nejprve ověřte, zda je sonda ve správném stavu a nakalibrována.

Zvláštní funkce pojistky proti předávkování:

Aby se předešlo falešným alarmům těsně po instalaci zařízení, je možno vypnout pojistku proti předávkování na 24 nebo 48 hodin:

- Stiskněte současně tlačítka   a  a vypněte pojistku na 24 hodin 
- Stiskněte současně tlačítka   a  a vypněte pojistku na 48 hodin 

3.6.6 Nabídka „Calibrage“ (Kalibrace)

Je možné tuto funkci odstranit (důrazně nedoporučujeme, vyjma případu bazénů se smlouvou o údržbě).

3.7.6 Nabídka „Filtration“ (Filtrace)

Toto zařízení je vybaveno dvojím elektrickým napájením, které umožňuje zachovat zařízení pod napětím, aby bylo možno provést kalibraci sondy Redox, jakmile se filtrace zastaví. Je přesto možné vypnout tuto funkci v případě odlišného elektrického zapojení (provádí pouze odborný pracovník).



Zařízení již nebude sledovat provozní stav filtrace a bude moci vstříkovat korekční přípravek, zatímco není žádný průtok v potrubí. Toto vypnutí je platné pouze tehdy, pokud je k filtraci připojen síťový napájecí kabel.

3.6.8 Opětovné spouštění přístroje

Je možné obnovit veškeré výchozí hodnoty.

- Vypněte přístroj
- Znovu přístroj zapněte současným stiskem tlačítek  a  : **Param.Default Oui**
- Zvolte „Oui“ (Ano) nebo „Non“ (Ne) pomocí tlačítek  a  , pak potvrďte stiskem tlačítka .

4. Údržba

4.1 Výměna peristaltické trubky

- Sejměte kryt peristaltického čerpadla,
- Nastavte držák kolečka na 10:20 hod tak, že je otočíte ve směru hodinových ručiček,
- Zcela uvolněte levou spojku tak, že ji přidržíte nataženou směrem ven,
- Pak otáčejte držák kolečka ve směru hodinových ručiček, až uvolníte trubku až po pravou spojku.
- Zkontrolujte, zda je držák kolečka v poloze 10:20 hod.
- Vložte levou spojku nové peristaltické trubky na její místo.
- Pak vložte trubku pod vodítko držáku kolečka.
- Otáčejte držák kolečka ve směru hodinových ručiček a navádějte trubku až po pravou spojku.
- Vraťte na místo kryt peristaltického čerpadla.

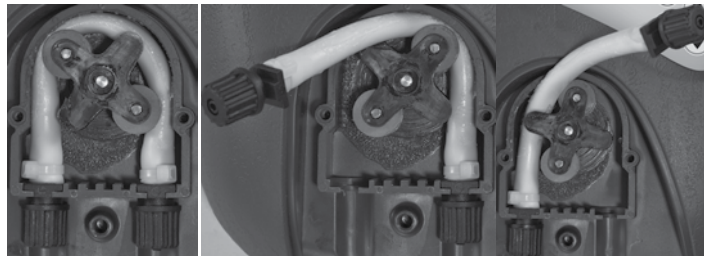

4.2 Zazimování

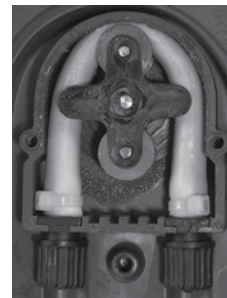

- Při zazimování se doporučuje nechat čerpat čistou vodu, aby se peristaltická trubka propláchla při provádění ručního plnění (viz odst. 3.4).
- Následně nastavte držák kolečka na 6:00 hod., aby se usnadnilo opětovné spuštění do provozu.
- Vyjměte sondu Redox z držáku sondy a uskladněte ji do původní nádoby nebo do nádoby naplněné kohoutkovou vodou.
- Zasuňte držák sondy, pokud je to nutné.





Sondu udržujte neustále ve vodě, mimo dosah mrazu.

5. Řešení problémů

5.1 Zobrazení

Zpráva	Možné příčiny	Řešení
„Level“ (Nízká úroveň)	<ul style="list-style-type: none">• Nádoba na korekční přípravek je prázdná• Zablokovaný plovák• Snímač hladiny mimo okruh.	<ul style="list-style-type: none">• Vyměňte nádobu s korekčním přípravkem• Zkontrolujte správnou funkci bílého plováku na sací tyčce• Vyměňte sací tyčku
„OFA Alarm“ (Alarm OFA)	První fáze pojistky proti předávkování je aktivována (čas > 75 %)	<ul style="list-style-type: none">• Stiskem  alarm zastavíte• Zkontrolujte sondu a/nebo objem chloru v bazénu
„OFA Stop“	Druhá fáze pojistky proti předávkování je aktivována (čas = 100%)	<ul style="list-style-type: none">• Stiskem  alarm zastavíte• Zkontrolujte sondu a/nebo objem chloru v bazénu
„OFA Check“	Test měření sondy Redox, pokud se při předchozím cyklu filtrace aktivuje „Stop OFA“.	<ul style="list-style-type: none">• Počkejte na konec postupu (1 hodina), pak zkontrolujte sondu a/nebo množství chloru v bazénu.
„Flow“ (Filtrace)	<ul style="list-style-type: none">• Filtrace zastavena• Nesprávné zapojení	<ul style="list-style-type: none">• Spusťte a/nebo zkontrolujte filtraci• Zkontrolujte elektrické zapojení
„Error“ (Chyba)	<ul style="list-style-type: none">• Opotřebované pufovací roztoky• Znečištěná sonda Redox• Vadná sonda Redox	<ul style="list-style-type: none">• Vyměňte pufovací roztok(y)• Vyčistěte sondu Redox s pomocí roztoku HCl 10 %• Vyměňte sondu Redox

Zpráva	Možné příčiny	Řešení
„Error Parameter“ (Chyba parametru)	Chyba parametru(ů)	 <ul style="list-style-type: none"> • Stiskem  poruchu vymažete • Vyměňte elektronickou kartu

5.2 Poruchy přístroje

Funkční závada	Možné příčiny	Řešení
Na zařízení se stále zobrazuje hodnota blížící se 0 mV	Problém s kabelem a/nebo konektorem BNC	<ul style="list-style-type: none"> • Zkontrolujte, zda spojení mezi sondou a skříní není zkratováno (mezi ústřední žilou kabelu a vnějším zastíněním) • Zkontrolujte, zda na úrovni konektoru BNC není vlhkost a/ nebo kondenzace
Na zařízení se stále zobrazuje nesprávná nebo neustále nestabilní hodnota	<ul style="list-style-type: none"> • Spojovací kabel sondy Redox je poškozen • Sonda Redox je opotřebená • Kabel sondy Redox je příliš blízko elektrického kabelu, což vyvolává rušení 	<ul style="list-style-type: none"> • Zkontrolujte kabel a/nebo konektor BNC • Zkraťte vzdálenost mezi zařízením a sondou • Vyměňte sondu Redox • Umístěte sondu na vhodnější místo (viz odst. 2.2.1)
Nemožná kalibrace (chybová zpráva) nebo Spolehlivost sondy Redox < 25 %	<ul style="list-style-type: none"> • Vadný pufrovací roztok • Sonda je znečištěná nebo vadná • Sonda je opotřebená 	<ul style="list-style-type: none"> • Zkontrolujte, zda je použitý roztok 465 mV • Použijte nový pufrovací roztok • Kalibraci znovu spusťte • Zkontrolujte stav konce sondy • Zkontrolujte stav porézní části sondy • Vyčistěte sondu tak, že necháte konec namočený v roztoku kyseliny chlorovodíkové 10 % • Vyměňte sondu
Pomalá odezva sondy Redox	Sonda Redox s elektrostatickým nábojem	Sondu nesmíte sušit hadříkem ani papírem, lehce s ní zatřeste
Množství volného chloru je příliš nízké (chyba vody)	<ul style="list-style-type: none"> • Rovnováha vody je nesprávná (vysoké pH atd...) • Doporučený bod Redox je příliš nízký • Čas denní filtrace je příliš krátký 	<ul style="list-style-type: none"> • Zkontrolujte a upravte parametry rovnováhy vody (viz odst. 2.1.1). • Použijte režim „Boost“ • Zkontrolujte, zda je doporučený bod vyšší než 650 mV • Čas denní filtrace musí být v sezóně nejméně 12 hodin denně
Množství volného chloru je příliš vysoké	<ul style="list-style-type: none"> • Rovnováha vody je nesprávná (nízké pH atd...) • Doporučený bod Redox je příliš vysoký 	<ul style="list-style-type: none"> • Zkontrolujte a upravte parametry rovnováhy vody (viz odst. 2.1.1) • Zkontrolujte, zda doporučený bod není příliš vysoký • Vypněte přístroj

6. Registrace výrobku

Zaregistrujte si svůj výrobek na našich Internetových stránkách:

- Buďte mezi prvními, kteří obdrží informace o novinkách Zodiac® a o našich nabídkách,
- Pomozte nám neustále zlepšovat kvalitu našich výrobků.

Australia – New Zealand	www.zodiac.com.au
Evropa, Jižní Afrika a zbytek světa	www.zodiac-poolcare.com

www.zodiac-poolcare.com



Pour plus de renseignements, merci de contacter votre revendeur.
For further information, please contact your retailer.

ZODIAC® is a registered trademark of Zodiac International, S.A.S.U., used under license.



Avec Ecofolio
tous les papiers
se recyclent.

Votre revendeur / your retailer